

Catálogo 2023



Poliéster
LOZANO



624 638 302 / 695 453 893



Cam. Venta de la Paloma, n 64.
Polígono Industrial Santa Bárbara
Casariche, 41580. Sevilla.



www.poliesterlozano.com

Poliéster Lozano es una empresa dedicada a la fabricación, producción y distribución de productos en poliéster reforzado con fibra de vidrio (PRFV), desde depósitos, tanques, aljibes, cubas, hasta piscinas, silos, decantadores y cisternas de poliéster. Nuestro personal está altamente cualificado y disponemos de los medios necesarios para garantizar al cliente el mejor servicio y calidad.

Ofrecemos la máxima calidad, desde nuestras materias primas, los procesos de fabricación y las piezas elaboradas y todo ello ajustando nuestros precios al mercado actual. Todos nuestros productos cumplen con toda la normativa vigente y contamos con todos los papeles necesarios reglamentarios.

Mercado C.E

Todos nuestros productos cuentan con la homologación para su uso programado según las normas UNE de la Comisión Europea, siendo dicha normativa una puerta abierta al mercado europeo y condición indispensable para la calidad y el buen funcionamiento de nuestros fabricados.

Las palabras que nos definen; ilusión, experiencia, compromiso, fiabilidad y garantía.

¿Por qué elegir Poliéster Lozano?



Larga trayectoria profesional

Tenemos gran experiencia en el sector de la fabricación de depósitos y cisternas, así como reparación y aplicación de revestimientos para piscinas.



Compromiso y servicio profesional

Nuestro compromiso con los clientes es ofrecer nuestra máxima profesionalidad y nuestro mejor servicio.



Productos con calidad garantizada

En Poliéster Lozano utilizamos los mejores productos posibles para la realización de todos nuestros trabajos de poliéster.

DEPÓSITO VERTICAL BASE PLANA

El depósito de base plana es, posiblemente, uno de los depósitos más conocidos. Es un modelo que tiene una forma cilíndrica y posee una base completamente plana. En ellos se puede almacenar agua, productos químicos, productos alimenticios, productos industriales o combustibles, entre otros. Este tipo de depósitos están fabricados con fibra de vidrio, un material que destaca por su gran dureza, resistencia y durabilidad. Es recomendable, es más, aconsejamos que el depósito se asiente sobre un terreno libre de irregularidades, correctamente cimentado, asegurándonos la inexistencia de objetos punzantes, guijarros, fragmentos punzantes o algún tipo de canto que pueda marcar o dañar el fondo plano del depósito.

TABLA DE DIMENSIONES

CAPACIDAD	DIMENSIONES (mm)	
	DIAMETRO \varnothing	ALTURA
3.000 L	1700 mm	1700 mm
4.000 L	1700 mm	2000 mm
5.000 L	1700 mm	2500 mm
6.000 L	1700 mm	3100 mm
6.000 L	2050 mm	2200 mm
7.000 L	2050 mm	2500 mm
8.000 L	2050 mm	2750 mm
9.000 L	2050 mm	3000 mm
10.000 L/A	2050 mm	3300 mm
10.000 L/B	2450 mm	2450 mm
12.000 L/A	2050 mm	3850 mm
12.000 L/B	2450 mm	3000 mm
15.000 L	2450 mm	3650 mm
18.000 L	2450 mm	4150 mm
20.000 L	2450 mm	4650 mm
25.000 L	3000 mm	3800 mm
30.000 L	3000 mm	4500 mm
35.000 L	3000 mm	5200 mm
40.000 L	3000 mm	6000 mm

PLANO

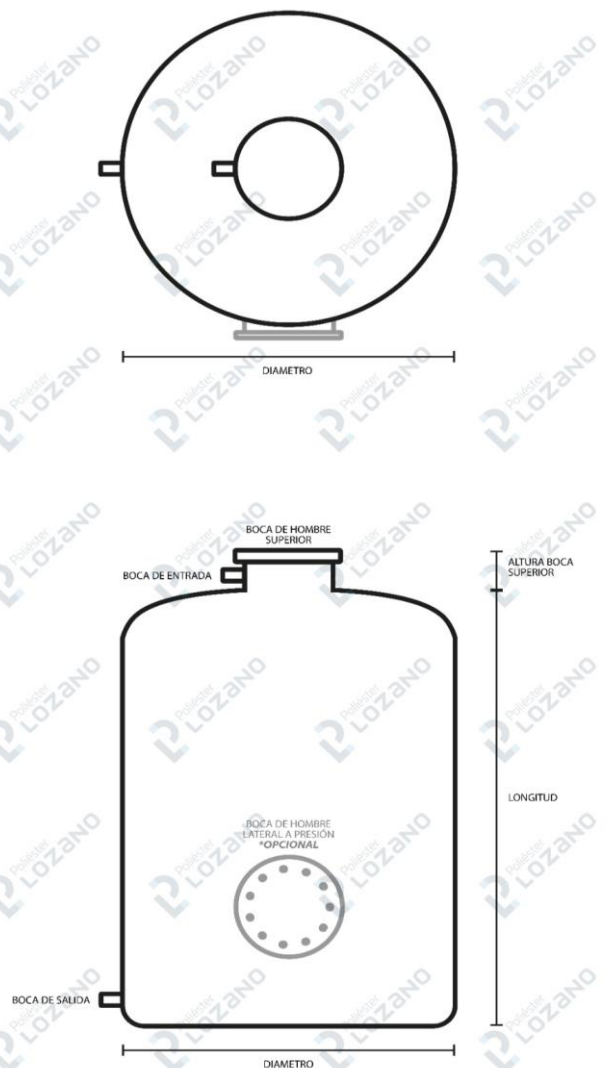

DEPÓSITO DE BASES PLANAS

Los depósitos verticales con bases planas presentan una única variación con respecto a los depósitos verticales de base plana. La base, tanto inferior como superior, de los depósitos de bases planas es plana.

Es un depósito que se utiliza mucho tanto en el ámbito doméstico como en el ámbito industrial o laboral. Es un depósito que tiene una forma cilíndrica y posee una base y una zona superior completamente planas. Esta característica permite que el depósito se pueda instalar con facilidad en superficies llanas. El hecho de tener la zona superior también plana permite que el depósito se adapte bien a lugares que tiene un espacio muy concreto.

TABLA DE DIMENSIONES

CAPACIDAD	DIMENSIONES (mm)	
	DIAMETRO ⌀	ALTURA
3.000 L	1700 mm	1400 mm
4.000 L	1700 mm	1800 mm
5.000 L	1700 mm	2300 mm
6.000 L	1700 mm	2800 mm
6.000 L	2050 mm	2000 mm
7.000 L	2050 mm	2300 mm
8.000 L	2050 mm	2600 mm
9.000 L	2050 mm	2900 mm
10.000 L	2050 mm	3200 mm
12.000 L/A	2050 mm	3500 mm
12.000 L/B	2450 mm	2800 mm
15.000 L	2450 mm	3400 mm
18.000 L	2450 mm	3900 mm
20.000 L	2450 mm	4400 mm
25.000 L	3000 mm	3600 mm
30.000 L	3000 mm	4300 mm
35.000 L	3000 mm	5000 mm
40.000 L	3000 mm	5700 mm

PLANO

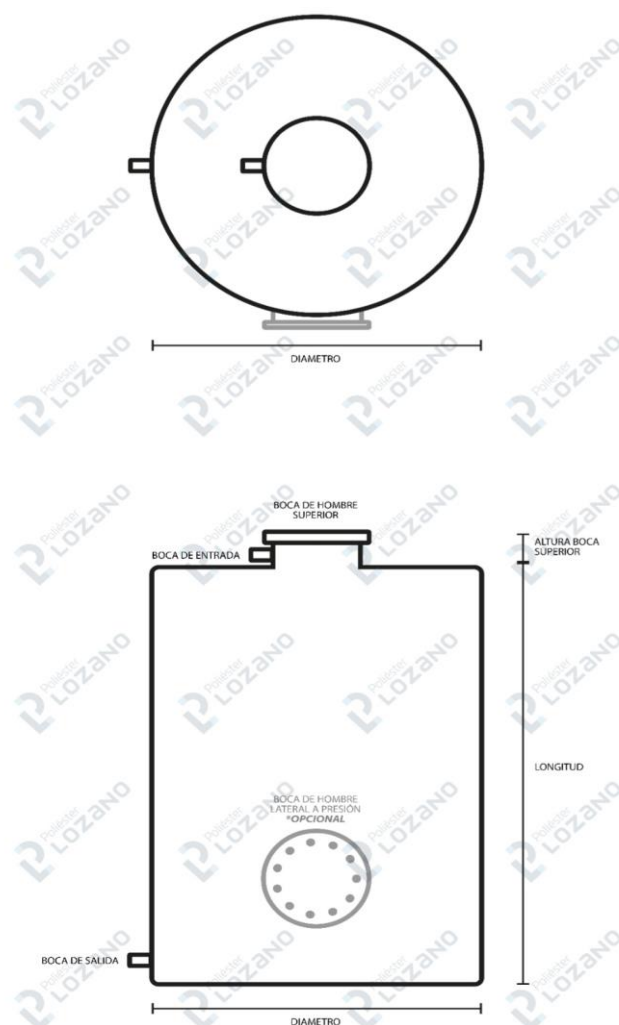

DEPÓSITO VERTICAL CON PATAS DE POLIÉSTER

Este tipo depósito tiene una base convexa que permite que se pueda vaciar de forma rápida. Es un depósito que tiene una forma cilíndrica y posee unas patas adheridas a la base.

La colocación de las patas posibilita un vaciado completo del líquido a contener mediante la salida inferior de evacuación. El número de patas dependerá de las dimensiones y volumen del depósito, podrán ser de poliéster o metálicas.

TABLA DE DIMENSIONES

CAPACIDAD	DIMENSIONES (mm)	
	DIAMETRO Ø	ALTURA
3.000 L	1700 mm	1700 mm
4.000 L	1700 mm	2100 mm
5.000 L	1700 mm	2500 mm
6.000 L	1700 mm	3100 mm
6.000 L	2050 mm	2100 mm
7.000 L	2050 mm	2400 mm
8.000 L	2050 mm	2800 mm
9.000 L	2050 mm	3200 mm
10.000 L	2050 mm	3500 mm
12.000 L	2050 mm	4000 mm
12.000 L	2450 mm	3000 mm
15.000 L	2450 mm	3700 mm
16.000 L	2450 mm	3850 mm
18.000 L	2450 mm	4300 mm
20.000 L	2450 mm	4800 mm
25.000 L	2450 mm	5800 mm
25.000 L	3000 mm	3800 mm
30.000 L	3000 mm	4600 mm
35.000 L	3000 mm	5500 mm
40.000 L	3000 mm	6200 mm

PLANO

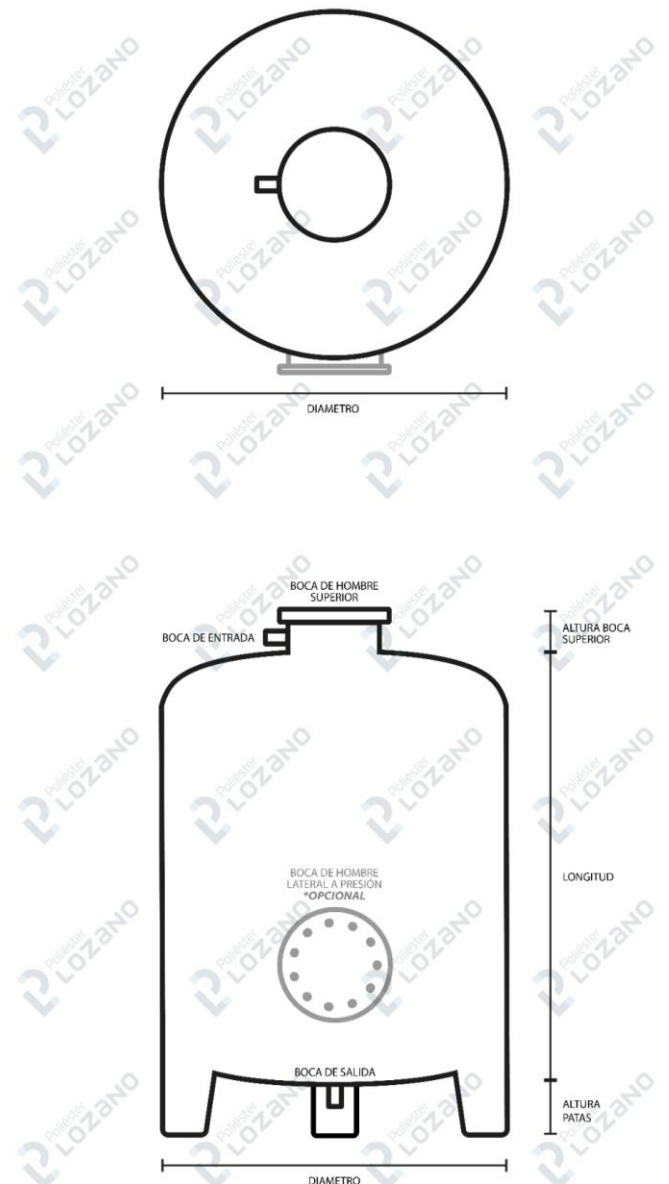

DEPÓSITO VERTICAL CON PATAS METÁLICAS

El depósito vertical con patas metálicas es muy utilizado para labores de riego, ya que las patas de metal permiten que el depósito pueda ser instalado en altura y, por tanto, el agua pueda salir con cierta presión. Es un depósito que tiene una forma cilíndrica y posee una patas de metal que pueden ser de diferente altura.

TABLA DE DIMENSIONES

CAPACIDAD	DIMENSIONES (mm)	
	DIAMETRO Ø	ALTURA
3.000 L	1700 mm	1700 mm
4.000 L	1700 mm	2100 mm
5.000 L	1700 mm	2500 mm
6.000 L	1700 mm	3100 mm
6.000 L	2050 mm	2100 mm
7.000 L	2050 mm	2400 mm
8.000 L	2050 mm	2800 mm
9.000 L	2050 mm	3200 mm
10.000 L	2050 mm	3500 mm
12.000 L	2050 mm	4000 mm
12.000 L	2450 mm	3000 mm
15.000 L	2450 mm	3700 mm
16.000 L	2450 mm	3850 mm
18.000 L	2450 mm	4300 mm
20.000 L	2450 mm	4800 mm
25.000 L	2450 mm	5800 mm
25.000 L	3000 mm	3800 mm
30.000 L	3000 mm	4600 mm
30.000 L	3000 mm	6800 mm
35.000 L	3000 mm	5500 mm
40.000 L	3000 mm	6200 mm

PLANO

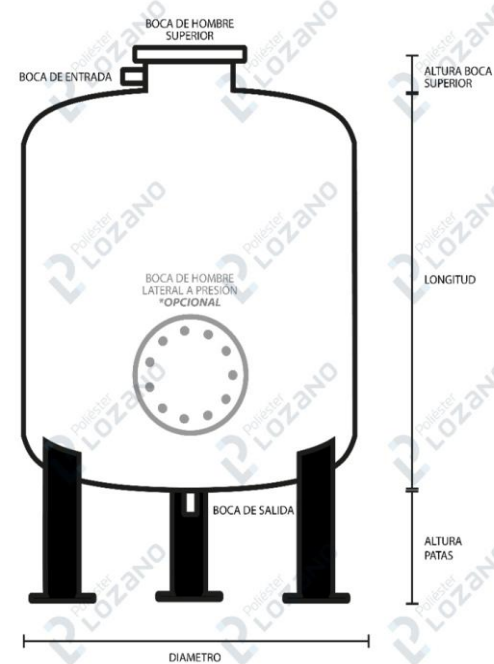
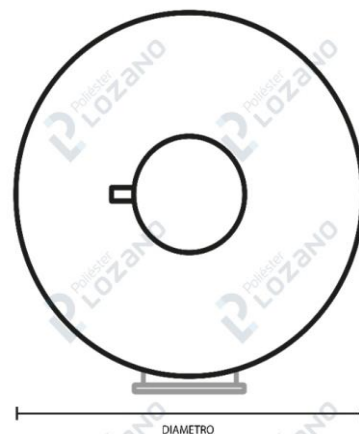

DEPÓSITO HORIZONTAL CON PATAS CUNA

Depósito horizontal fabricados en poliéster reforzado con fibra de vidrio (PRFV) cilíndricos horizontales con patas o cunas, para instalación en superficie.

Se trata de un depósito con forma cilíndrica que posee unos soportes en la parte inferior que permiten que se pueda colocar en cualquier superficie plana.

Otra de las ventajas de este depósito es que al estar en posición horizontal se puede acceder al interior del mismo con facilidad.

Los depósitos horizontales son una opción acertada para lugares en los cuales la altura esté limitada, ya sea por impacto visual o por exigencias urbanísticas.

Los depósitos de poliéster con patas pueden instalarse fácilmente sobre cualquier superficie plana que tenga la resistencia necesaria.

TABLA DE DIMENSIONES

CAPACIDAD	PATAS	DIMENSIONES (mm)		
		DIAMETRO Ø	LARGO	ALTO
3.000 L	2	1700 mm	1700 mm	1900 m
4.000 L	2	1700 mm	2100 mm	1900 m
5.000 L	2	1700 mm	2500 mm	1900 m
6.000 L	3	1700 mm	3100 mm	1900 m
6.000 L	2	2050 mm	2100 mm	2250 m
7.000 L	2	2050 mm	2600 mm	2250 m
8.000 L	2	2050 mm	2900 mm	2250 m
9.000 L	3	2050 mm	3200 mm	2250 m
10.000 L	3	2050 mm	3500 mm	2250 m
12.000 L	3	2050 mm	4000 mm	2250 m
15.000 L	3	2450 mm	3700 mm	2650 m
16.000 L	3	2450 mm	4000 mm	2650 m
18.000 L	4	2450 mm	4450 mm	2650 m
20.000 L	4	2450 mm	4900 mm	2650 m
25.000 L	5	2450 mm	5800 mm	2650 m
30.000 L	5	2450 mm	6800 mm	2650 m
30.000 L	4	3000 mm	4800 mm	2650 m
35.000 L	4	3000 mm	5500 mm	3200 m
40.000 L	5	3000 mm	6200 mm	3200 m
45.000 L	6	3000 mm	6900 mm	3200 m
50.000 L	7	3000 mm	7500 mm	3200 m
60.000 L	8	3000 mm	9000 mm	3200 m

PLANO

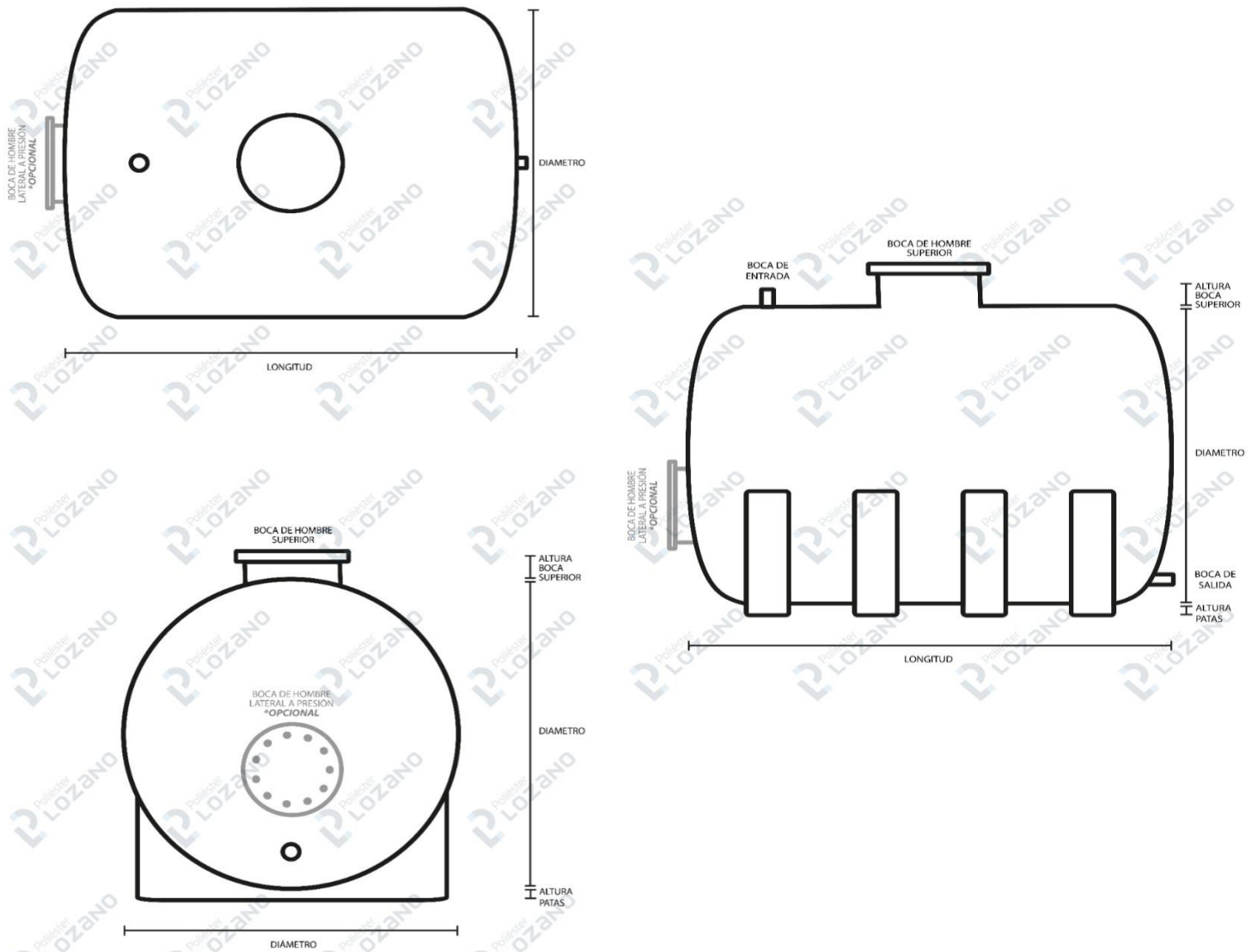

DEPÓSITO HORIZONTAL PARA ENTERRAR

Depósitos horizontales fabricados en poliéster reforzado con fibra de vidrio (PRFV) cilíndricos para enterrar, cuentan con Marcado CE y son construidos con las directivas europeas y normas armonizadas para Tanques Enterrados.

En un depósito con forma cilíndrica que está especialmente reforzado para poder estar bajo la superficie. El soterramiento del tanque permite una mejor conservación de la calidad del producto almacenado. El enterramiento protege al depósito horizontal de las variaciones de temperatura y de la acción de los rayos ultravioletas del sol.

TABLA DE DIMENSIONES

CAPACIDAD	DIMENSIONES (mm)	
	DIAMETRO Ø	LONGITUD
1.000 L	1000 mm	1480 mm
2.000 L	1300 mm	2000 mm
3.000 L	1700 mm	1700 mm
4.000 L	1700 mm	2100 mm
5.000 L	1700 mm	2500 mm
6.000 L	1700 mm	3100 mm
6.000 L	2050 mm	2300 mm
7.000 L	2050 mm	2700 mm
8.000 L	2050 mm	3000 mm
9.000 L	2050 mm	3200 mm
10.000 L	2050 mm	3500 mm
12.000 L	2050 mm	4000 mm
15.000 L	2450 mm	3700 mm
20.000 L	2450 mm	4900 mm
25.000 L	2450 mm	5800 mm
30.000 L	3000 mm	4600 mm
35.000 L	3000 mm	5500 mm
40.000 L	3000 mm	6200 mm
45.000 L	3000 mm	7000 mm
50.000 L	3000 mm	7500 mm
60.000 L	3000 mm	9000 mm

PLANO

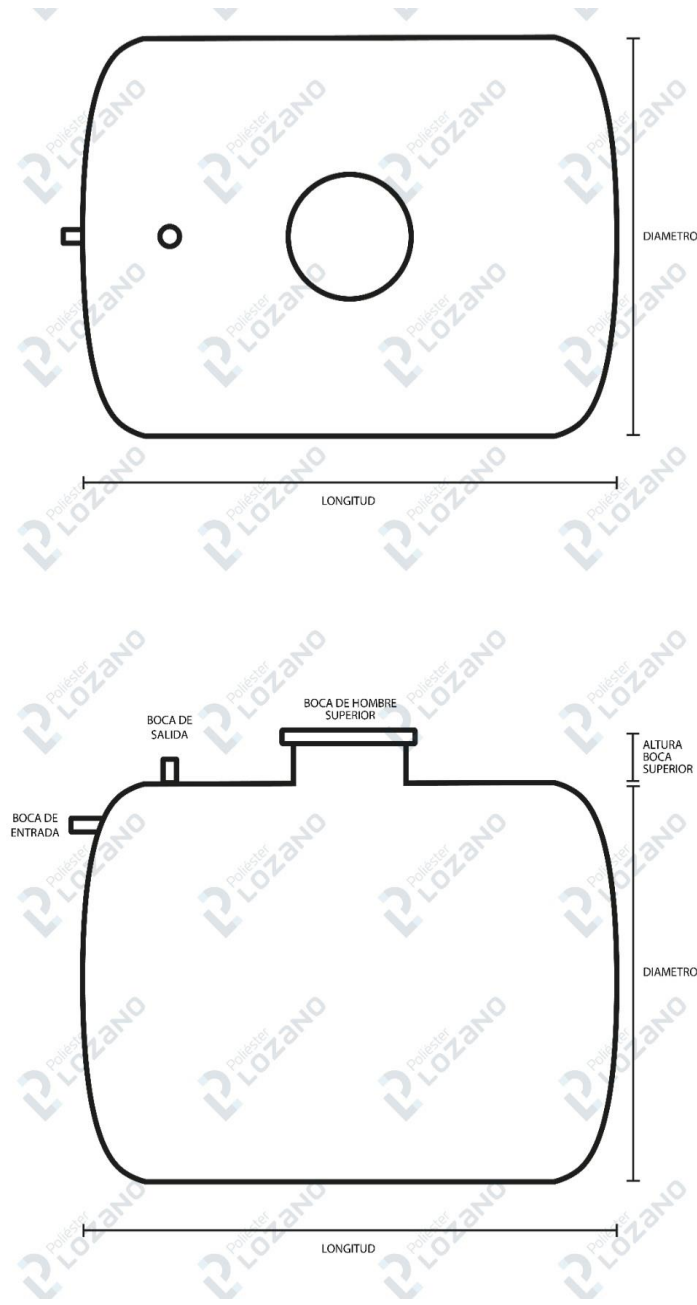

DEPÓSITO CILÍNDRICO PARA VIVIENDAS Y OTROS USOS

El depósito cilíndrico es muy utilizado para el uso doméstico, y está especialmente indicado para contener agua potable. Es un depósito con forma cilíndrica que suele tener unas dimensiones más reducidas que otros modelos de depósito.

CAPACIDAD	DIMENSIONES (mm)	
	DIAMETRO Ø	ALTURA
300 L	780 mm	900 mm
500 L	960 mm	950 mm
1.000 L	1140 mm	1280 mm
2.000 L	1600 mm	1250 mm
3.000 L	1770 mm	1630 mm

CISTERNAS Y CUBAS DE POLIÉSTER

Cubas agrícolas y cisternas fabricadas en poliéster reforzado con fibra de vidrio (PRFV) para colocación en remolques agrícolas y camiones, para contener todo tipo de líquidos tales como abono líquido, agua, aceite, etc. Estas cisternas tienen la posibilidad de ser fabricadas para colocar en remolques atornilladas o en multilift.

Son depósitos muy firmes y resistentes que se ubican en remolques o en la zona de carga de furgonetas. La cuba/cisterna posee unos soportes de metal en la parte inferior que facilitan la instalación. Otra de las características que poseen los depósitos de poliéster es que ofrecen una gran resistencia y durabilidad. Son depósitos de gran dureza que garantizan un uso prolongado.

TABLA DE DIMENSIONES

CAPACIDAD	ANCHO	LARGO	ALTO	PATAS	ROMPEOLAS
3.000 L	1500 mm	2950 mm	1200 mm	3	1
4.000 L	1900 mm	2270 mm	1480 mm	3	1
5.000 L	1900 mm	2790 mm	1480 mm	3	1
6.000 L	1900 mm	3300 mm	1480 mm	3	1
7.000 L	1900 mm	3830 mm	1480 mm	4	1
7.000 L	2100 mm	3550 mm	1550 mm	3	1
8.000 L	2100 mm	4000 mm	1550 mm	3	1
8.000 L	2300 mm	3250 mm	1400 mm	3	1
9.000 L	2100 mm	4400 mm	1550 mm	3	1
9.000 L	2300 mm	3600 mm	1400 mm	3	1
10.000 L	2100 mm	4850 mm	1550 mm	4	2
10.000 L	2300 mm	4000 mm	1400 mm	4	2
12.000 L	2300 mm	4750 mm	1400 mm	4	2
15.000 L	2300 mm	5500 mm	1600 mm	5	2
18.000 L	2300 mm	6550 mm	1600 mm	6	2
20.000 L	2300 mm	7250 mm	1600 mm	6	3

PLANO

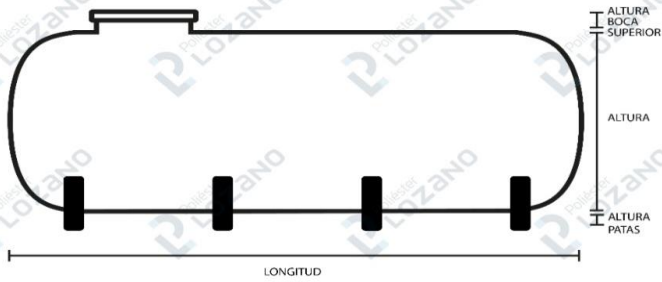
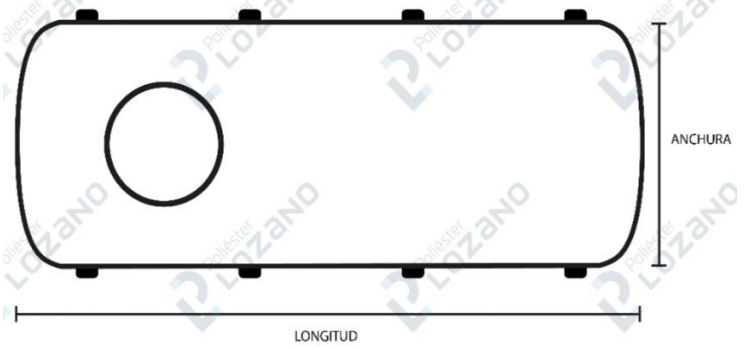
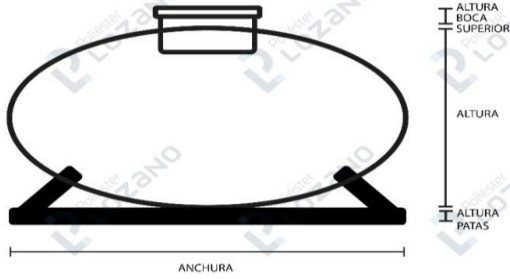

POLIÉSTER LOZANO ES GARANTÍA DE CALIDAD Y BUEN SERVICIO



Www.poliesterlozano.com



Info.poliesterlozano@gmail.com



624 638 302
695 453 893



Cam. Venta de la Paloma, n 64.
Polígono Industrial Santa Bárbara
Casariche, 41580. Sevilla.